

# NKタウンキャンバスシリーズ ラインナップ

## NKタウンキャンバス(仮囲い)を迷わず決められます。

環境・安全・機能・信頼・費用どれを見てもわかります。類似品とは違いNKタウンキャンバスは他社の追随を許しません。



- 地球を健康な状態で次世代に引継ぐために  
**NK環境フェンス1型**
- 焼付け塗装のため、美観にすぐれた  
**NKタウンキャンバス1型(カラー鋼板)**

仮囲い

### 製品一覧

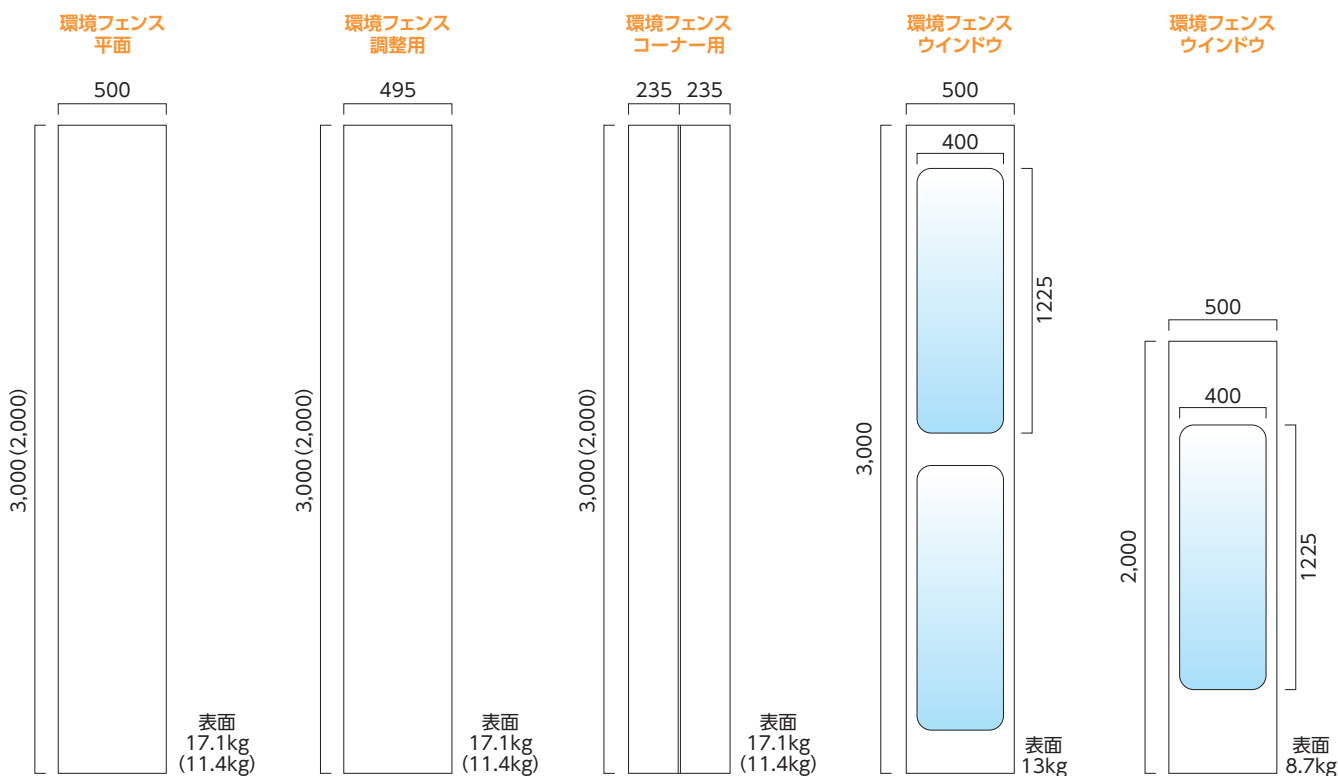

サイドホール



出荷荷姿

## 製品一覧

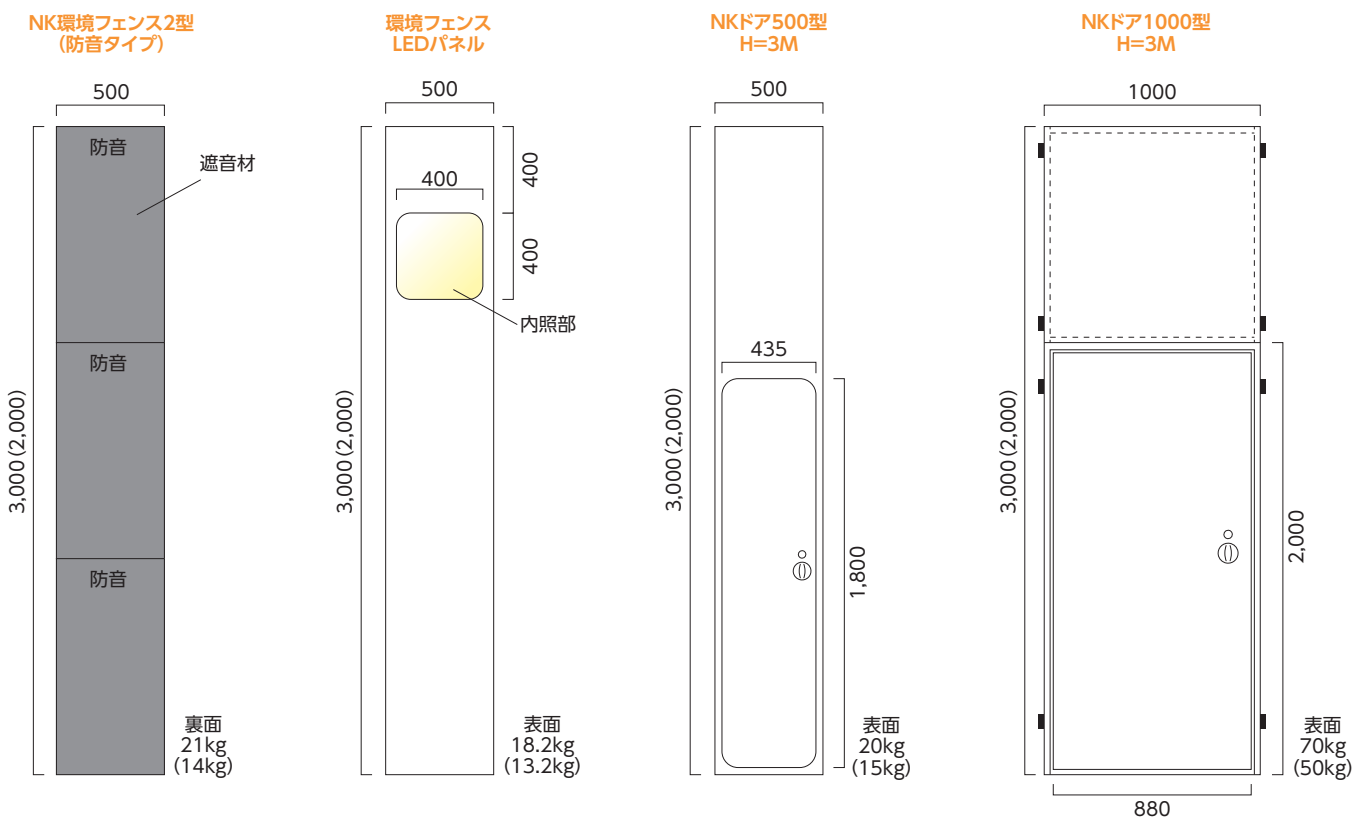
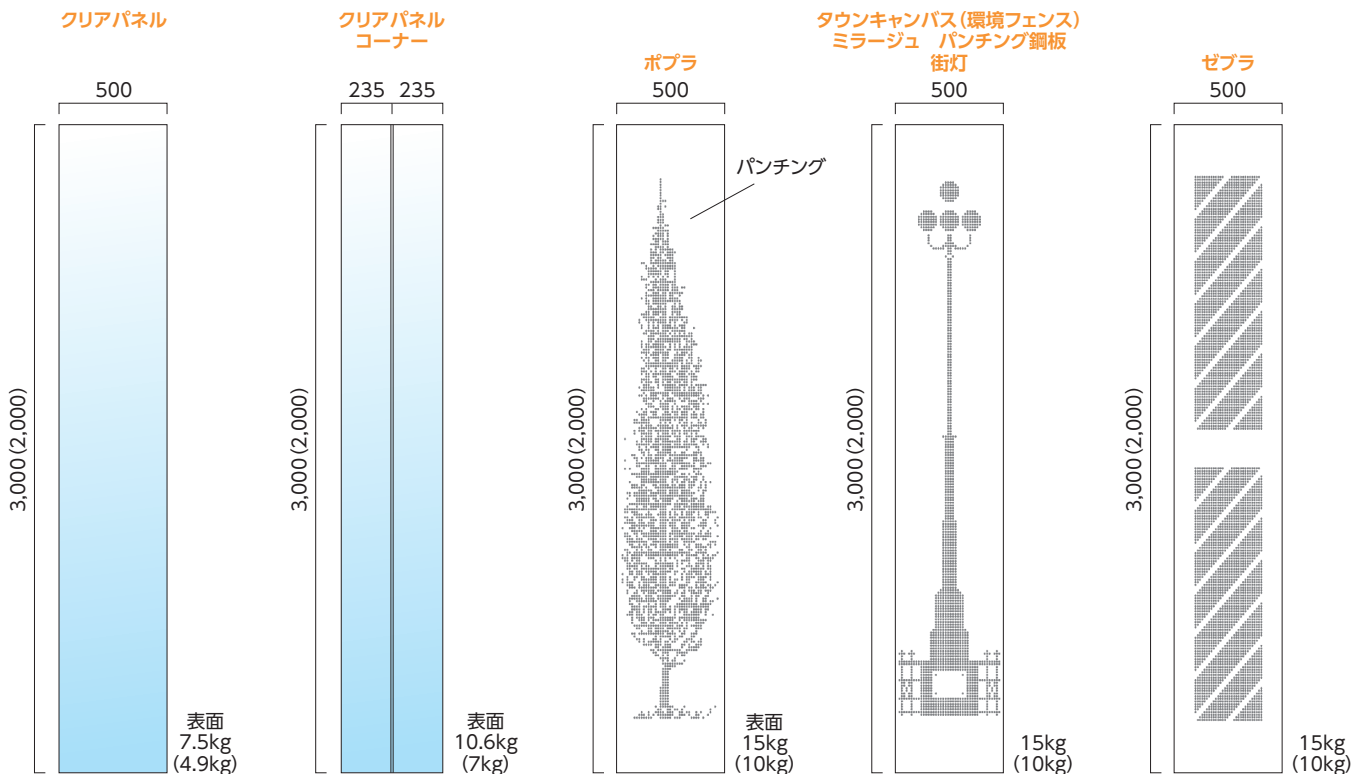

仮囲い

# NKタウンキャンバス1型

仮囲い



平面用



調整用



コーナー用

## NKタウンキャンバス1型がベースになり、各種加工します

■平面用断面図

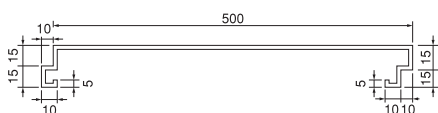

■調整用断面図

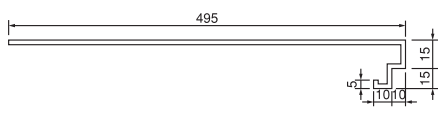

■コーナー用断面図

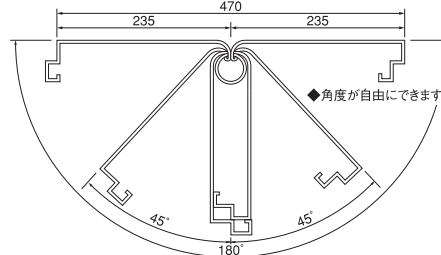

※コーナー用の180度以上の使用はおひかえください。ジョイント部がはずれてしまうことがあります。

### 標準施工図

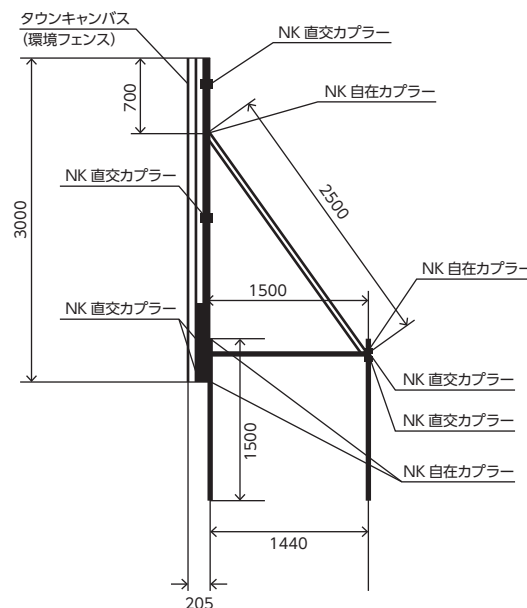
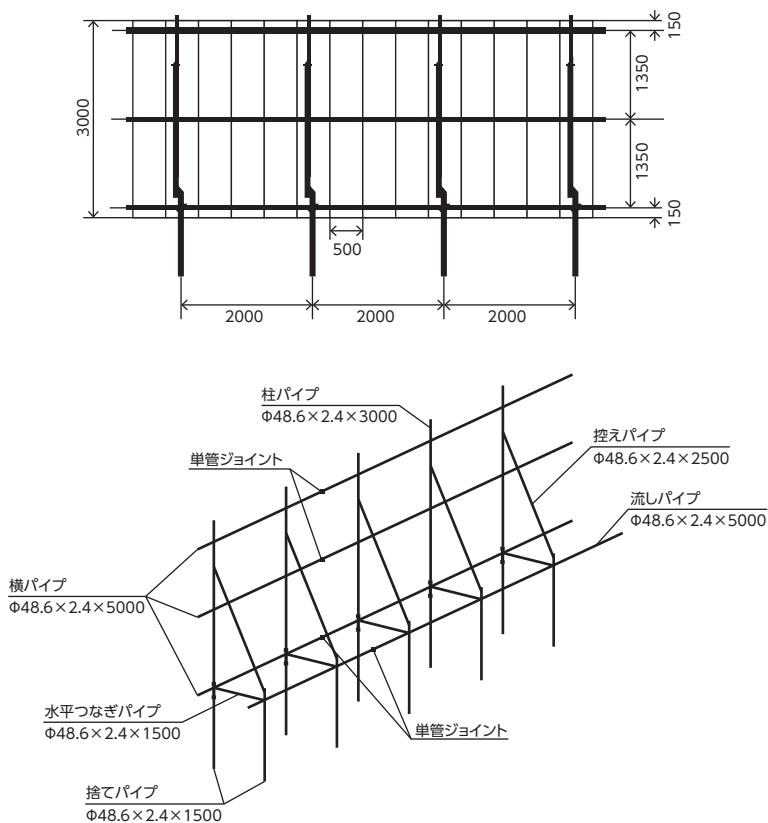

NKタウンキャンバス1型 **リース****特長**

タウンキャンバスをリースでご利用いただく場合、表面に特殊フィルムを貼った状態でのご使用となります。特殊フィルムは返却後、当社にて新しいものに貼り替えますので、お客様には常に新品同様快適にご利用いただけます。

キズやラクガキ、デザインシートの貼付けなどによる全損には、なりません。[鋼板自体の破損は除く]

またリサイクル性が高く環境問題に貢献したシステムと言えます。

## NKタウンキャンバス(フィルム/ホワイト)

商品コード	型番	仕様	幅 (W)	高さ (H)	重量 (kg)	呼称
210700	T500N-3M	平面用	500	3,000	17.1	枚
210710	T500NA-3M	調整用	495	3,000	17.1	枚
210720	T250NC-3M	コーナー用	470	3,000	17.1	枚
210750	T500N-2M	平面用	500	2,000	11.4	枚
210760	T500NA-2M	調整用	495	2,000	11.4	枚
210770	T250NC-2M	コーナー用	470	2,000	11.4	枚

## NK環境フェンス1型

TiO<sub>2</sub>(酸化チタン)の光触媒作用

■大気浄化(窒素酸化物、硫黄酸化物を更に酸化させ大気中から除去)

■防汚(油分や有機系の汚れを分解、汚れを付きにくく、落としやすく)

■脱臭(有機系の悪臭を炭酸ガスと水蒸気に分解)

■抗菌・殺菌(細菌やウィルスの細胞膜を酸化し破壊)

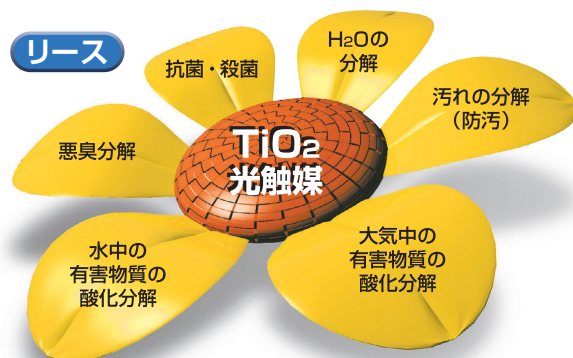

## 紫外線照射

## NKecoシリーズ構造図

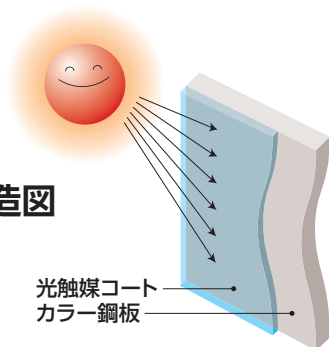

## NK環境フェンス(光触媒フィルム/ホワイト)

商品コード	型番	仕様	幅 (W)	高さ (H)	重量 (kg)	呼称
210290	T500eco-3M	平面用	500	3,000	17.1	枚
210300	T500ecoA-3M	調整用	495	3,000	17.1	枚
210305	T250ecoC-3M	コーナー用	470	3,000	17.1	枚
210310	T500eco-2M	平面用	500	2,000	11.4	枚
210320	T500ecoA-2M	調整用	495	2,000	11.4	枚
210330	T250ecoC-2M	コーナー用	470	2,000	11.4	枚

NKタウンキャンバス1型(カラー鋼板) **販売****特長**

- ①フラットなタイプの仮囲いで凹凸がなく、美観にすぐれています。
- ②表面がフラットなので様々なイメージアップが可能です。(施工共にうけたまわります。)

## NKタウンキャンバス1型(カラー鋼板)

商品コード	型番	仕様	幅 (W)	高さ (H)	重量 (kg)	呼称
210160	T500-3M	平面用	500	3,000	17.1	枚
210180	T500A-3M	調整用	495	3,000	17.1	枚
210200	T250C-3M	コーナー用	470	3,000	17.1	枚
210170	T500-2M	平面用	500	2,000	11.4	枚
210190	T500A-2M	調整用	495	2,000	11.4	枚
210210	T250C-2M	コーナー用	470	2,000	11.4	枚

NKタウンキャンバス1型(ガルバリウム鋼板) **販売****特長**

サビに強く、丈夫なt=1.2mm鋼板を使用しています。

## NKタウンキャンバス1型(ガルバリウム鋼板)

商品コード	型番	仕様	幅 (W)	高さ (H)	重量 (kg)	呼称
210212	T500G-3M	平面用	500	3,000	17.1	枚
210214	T500GA-3M	調整用	495	3,000	17.1	枚
210216	T250GC-3M	コーナー用	470	3,000	17.1	枚
210213	T500G-2M	平面用	500	2,000	11.4	枚
210215	T500GA-2M	調整用	495	2,000	11.4	枚
210217	T250GC-2M	コーナー用	470	2,000	11.4	枚



# NK環境フェンス2型 [防音タイプ]

仮囲い



## 騒振音をやわらげ、近隣対策に適しています

### 特長

- ① 変性瀝青質、合成樹脂、充填材から構成したシート状制振材です。
- ② 振動を吸収し、遮音性の向上を高めています。

※社団法人仮設工業会の防音パネルの認定基準は500Hzで18dB、1000Hzで23dB以上となっています。  
 ※防音シートは東京都立工業技術センター測定値  
 ※タウンキャンバスの防音型はカラー鋼板1.2mm厚に遮音材t1.5mmもしくは、2.0mmを貼り付けています。

### NK環境フェンス2型 防音タイプ

商品コード	型番	仕様	幅(W)	高さ(H)	重量(kg)	呼称
220030	T500-3M-2	平面用	500	3,000	21	枚
220020	T500A-3M-2	調整用	495	3,000	21	枚
220070	T250C-3M-2	コーナー用	470	3,000	21	枚
220040	T500-2M-2	平面用	500	2,000	14	枚
220050	T500A-2M-2	調整用	495	2,000	14	枚
220060	T250C-2M-2	コーナー用	470	2,000	14	枚

### 仕様

※1型・2型同じサイズです。

NKタウンキャンバス2型 防音仮囲いは、裏面に防音材を貼り制振・遮音効果をもたらします。表面はフィルムを貼っています。

#### 側面図

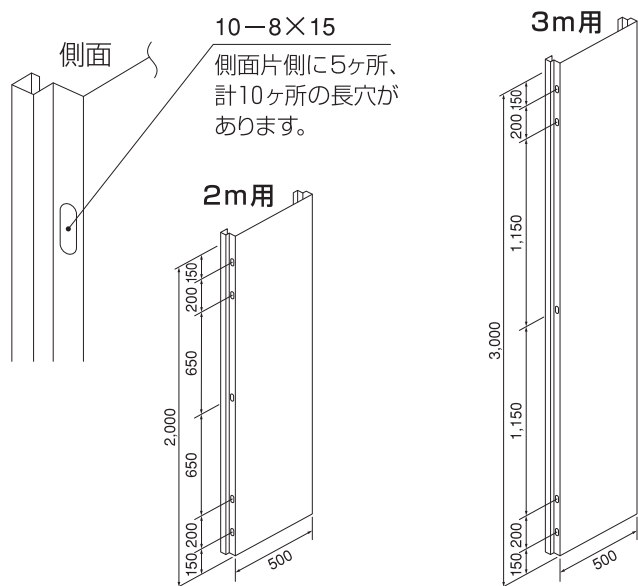

寸法 / 500mm × 2,000mm  
2型 14kg (防音材あり)

寸法 / 500mm × 3,000mm  
2型 21kg (防音材あり)

#### 側面図

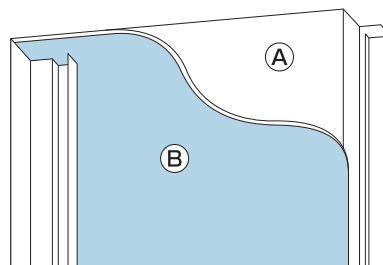

- Ⓐ t1.2mmタウンキャンバス1型
- Ⓑ t1.5mmもしくは、t2.0mm遮音シート  
(防音材・難燃性)  
寸法 / 500mm × 3,000mm  
(別途寸法仕様可)  
重量 / 21kg

## 技術提案・現場イメージアップに

1. 当社商品である防音仮囲いは防音パネルより遮音性に優れた独自の製品。騒音対策に最適。
2. 環境フェンスにサイドボードがあるため安全に積み重ねできます。
3. 変性瀝青質、合成樹脂、充填材から構成したシート状制振材です。振動を吸収し、遮音性の向上を高めます。

防音性能比較表 ※音響透過損失量を単位dBで表しています。数字が高いほど防音効果大

(dB)

	日本機電	日本機電	参考	参考	参考	参考	参考
	NK 環境フェンス 通常	NK 環境フェンス2型 防音タイプ (1.5mm)	PVC フラットフェンス 防音タイプ	防音パネル	防音シート 2mm厚	防音シート 1.3mm厚	防音シート 1mm厚 (通常リース品)
周波数(Hz)							
低音域	100	14.2	-	-	-	-	-
	125	16.0	16.1	15	13	9	9
	160	18.1	15.2	-	-	-	-
	200	19.9	16.5	-	-	-	-
	250	21.8	16.7	16	14	12	8
	315	23.8	17.8	-	-	-	-
	400	25.9	18.4	-	-	-	-
	500	27.8	19.9	19	21	16	12
	630	29.8	19.8	-	-	-	-
	800	31.9	20.0	21.5	24	18	14
	1000	33.8	20.7	23	25	20	16
	1250	35.7	22.3	25	27	21	18
	1600	37.8	22.8	26	28	23	19
	2000	39.7	24.5	27	29	25	21
	2500	41.5	24.5	27	31	27	22
	3150	43.5	24.7	28	34	28	24
	4000	45.2	28.5	27	35	30	26
	5000	46.7	33.4	25	-	-	-
	6300	47.9	-	-	-	-	-
	8000	48.4	-	-	-	-	-
高音域	10000	46.5	-	-	-	-	-

仮囲い

# NK環境フェンス ウィンドウ・クリアパネル



TW500-3M

美しい景観を強調するため、横地単管が見えない

## 特長

- ① コーナーの死角をなくし、見通しの悪い街角や湾曲した道路、S字道路等で出会い頭の事故を未然に防ぎ、交通の安全に貢献します。
- ② 工事現場の中が見えることによってイメージUPにも役立ちます。



## NK環境フェンス ウィンドウ

商品コード	型番	仕様	幅(W)	高さ(H)	重量(kg)	呼称
210240	TW500-3M	平面用	500	3,000	13	枚
210260	TW500-2M	平面用	500	2,000	8.7	枚

## クリアパネル (全面ポリカで両サイドにワク付)

商品コード	品名	型式	仕様	基本
220280	クリアパネル3M	平面用	W500/t2mm	販売
220285	クリアパネル3M	コーナー用	W235/t2mm	販売
220290	クリアパネル2M	平面用	W500/t2mm	販売
220295	クリアパネル2M	コーナー用	W235/t2mm	販売

## 仕様

寸法/500mm×3,000mm/500mm×2,000mm(別途寸法仕様可)

素材/窓部分ポリカーボネート樹脂

材料/t1.2mmカラー鋼板

### ■平面用[TW500-3M]

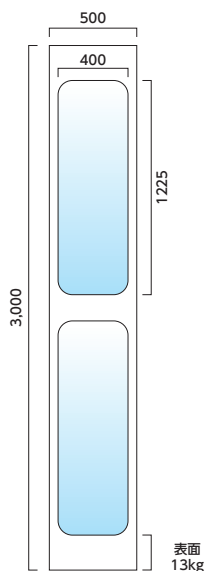

### ■平面用[TW500-2M]

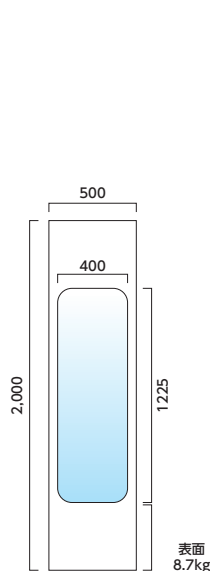

### ■クリアパネル[平面用]

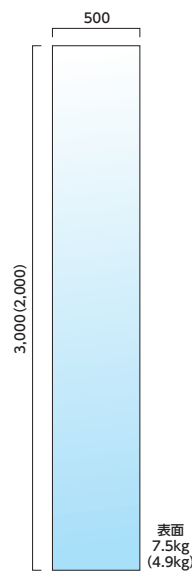

### ■クリアパネル[コーナー用]

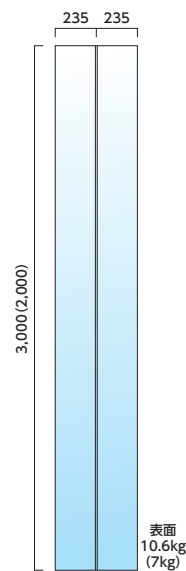



# NKドア1000/NKドア500

仮囲い



ホワイト

NKD-1000-3

外観はシンプルで、調和がとれ美観に優れています

## 特長

- ① 長時間の使用に、変形しない頑丈な材質を使っています。
- ② 取り付け作業もスピーディーに行えます。
- ③ ドアは安全のためすべて内開き仕様です。

※標準は表シリンダーキー、裏サムターンとなります。

## NK潜り戸

商品コード	型番	仕様	幅 (W)	高さ (H)	重量 (kg)	呼称
113765	NKD-1000-3	ホワイト	1,000	3,000	70	枚
113766	NKD-1000-2	ホワイト	1,000	2,000	50	枚
210100	NKD-500-3	ホワイト	500	3,000	20	枚
210110	NKD-500-2	ホワイト	500	2,000	15	枚

## 取付寸法 (500型)

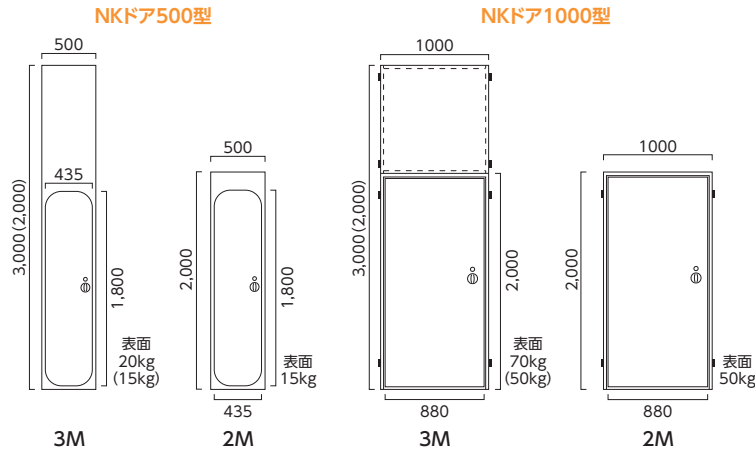
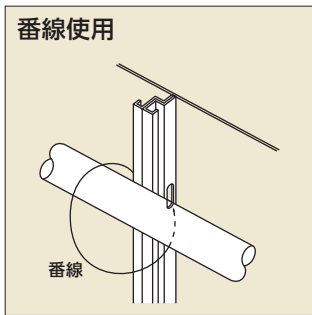

# NKデジタルドアキー

現場は手持ちキー不要、暗証番号で出入します

大きな現場では出入口のドアキー手持ち用を数多く作るため経費がかさみ管理が大変でした。このような状況を解決したのがNKデジタルドアキーです。



# NKタウンキャンバス(環境フェンス)取付金具

## サイドホールが使えるのはNKだけ

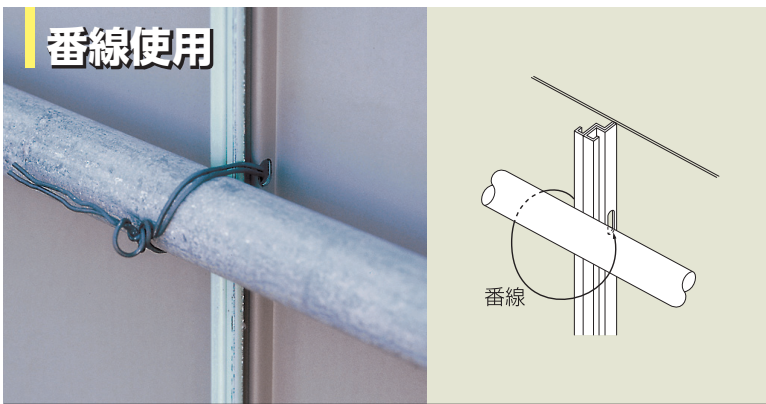
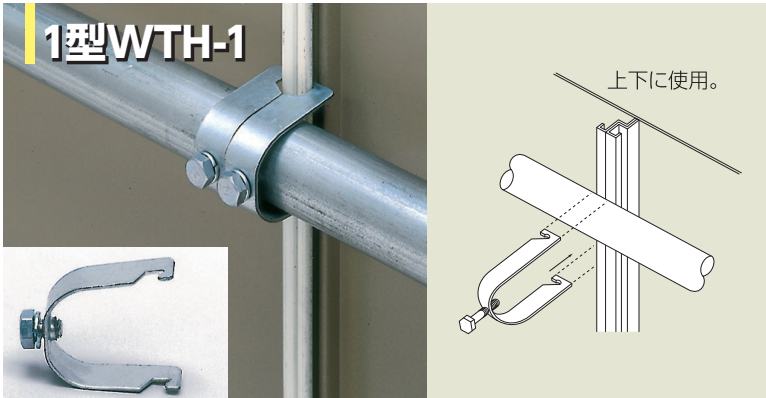

万が一の  
取り返しのつかない  
重大事故を  
起こさないためにも

NKタウンキャンバス(環境フェンス)の側面の穴に、番線などで連結固定します。上下の抜け落ちはありません。

サイドホールは  
安全の印です。



仮囲い

### 取付金具

商品コード	型番	呼称
210050	WTH-1	個

## 積み重ね金具

タウンキャンバス(環境フェンス)を積み重ねて使用する時に、必ず積み重ね金具を使ってください。

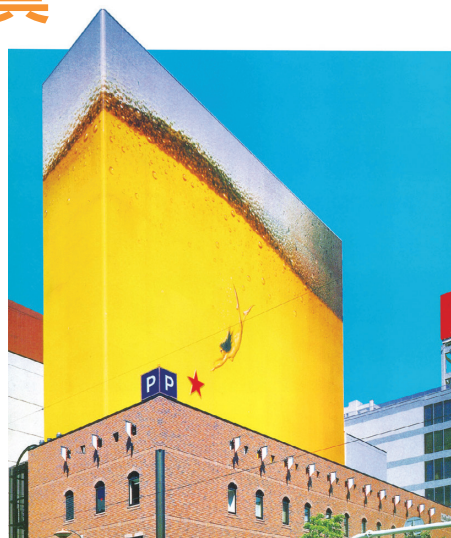

環境フェンスを上5段積み重ねビルを囲いました。(写真はイメージです。)

### 積み重ね金具

商品コード	品名	寸法(mm)	呼称
220335	積み重ね金具	3,000	本

